





S 01

Le concept d'intégration

Le système HEWI S 01 est un système complet qui intègre des produits jusqu'ici additifs et présente une surface dans la projection. Des modules pour lavabo et WC qui contiennent des fonctions internes, escamotables, ont été ainsi créés. L'utilisateur a un accès plus facile et plus aisé à la fonction individuelle souhaitée. Ainsi la fonction en question ne sera visible qu'après escamotage et immédiatement quand on en a besoin.

Agencement des surfaces, esthétique puriste, intégration dans l'espace – ces aspects ont été repris par HEWI et ont abouti à ce concept innovant pour l'espace sanitaire.

Le Système S 01 permet la planification efficace des espaces sanitaires par l'utilisation d'un module global.

Concept : KSP Engel und Zimmermann Architekten
Design des produits : NOA



Récompensé par les if product design award 2008 et red dot product design award 2008.

S 01

Le principe d'aménagement

La structure de base des modules Lavabo, WC et Urinoir repose sur un principe d'ordre commun. Ainsi, les différentes fonctions des produits ont été judicieusement placées dans un système de trames verticales et horizontales - les modules ont un effet structurant dans l'espace.

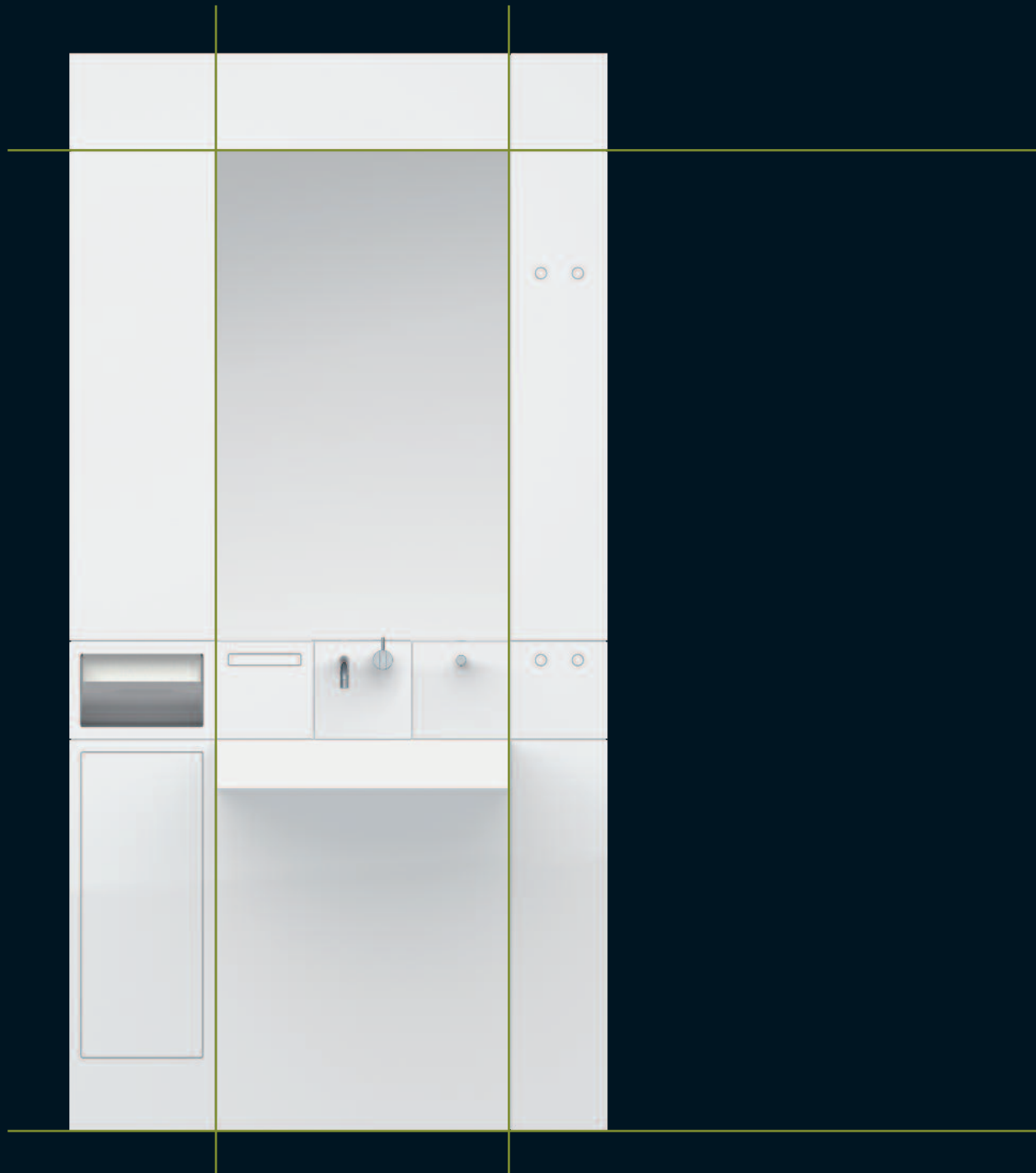

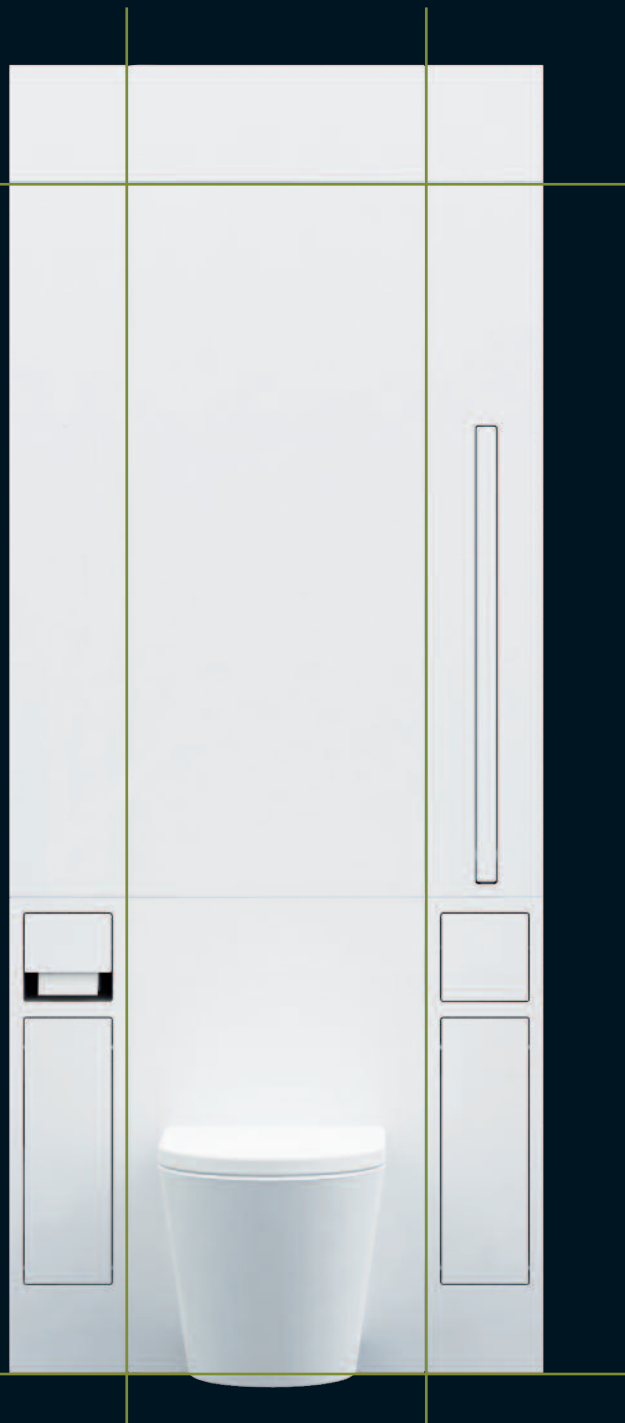





S 01

Module lavabo

Le choix de la structure des modules reflète l'étendue des fonctions autour du lavabo:

- Crochet
- Miroir
- Distributeur d'essuie-mains en papier
- Tablette
- Distributeur de savon liquide
- Poubelle pour essuie-mains en papier (au choix ouverture et fermeture sans contact)
- Lavabo

Les fonctions intérieures sont escamotables sans problème à l'aide d'une mécanique « Push-Release » et remises en place après emploi. La robinetterie ne fait pas partie de la livraison. Diverses robinetteries murales standards peuvent être combinées avec le système.

S 01 | Module lavabo

Accessoires

Toute une série d'accessoires a été intégrée au-dessus du lavabo. La tablette sert à déposer des ustensiles. Les robinetteries murales standards suivantes peuvent être combinées avec le système:

- Vola 111 (ici représentée)
- Jado IQ
- Hansa Public
- Hansgrohe Axor Uno2

Le distributeur de savon intégré se commande d'une seule main et peut contenir 1,2 litre de savon liquide – son niveau peut être complété sans problèmes (à ce sujet, voir la page 79).

Les crochets, disposés en parallèle, accueillent serviettes et garde-robe. Le miroir à fleur fait également partie du module.





S 01 | Module lavabo

Lavabo en résine minérale

Le lavabo en résine minérale encastrable spécialement mis au point pour le module convainc par la précision de ses surfaces, ses arêtes et sa forme de base rigoureusement géométrique. Il possède un siphon Viega et est compris dans la livraison.

Il est possible d'ajouter au choix un porte-serviette chromé sous le lavabo du côté droit, du côté gauche ou de façon frontale (à ce sujet, voir page 57).





S 01 | Module lavabo

Distributeur d'essuie-mains en papier et poubelle pour essuie-mains en papier

Lorsqu'un essuie-mains en papier est enlevé, la poubelle pour essuie-mains des modules de lavabos I E et II E s'ouvre sans contact et se referme automatiquement.

La structure du produit permet de remplir le distributeur et de vider la poubelle sans problèmes (pour plus d'informations, voir la page 38).

Le distributeur d'essuie-mains en papier peut contenir 450 feuilles essuie-mains en papier de qualité courante. La poubelle pour essuie-mains en papier a une contenance de 20 litres.



Des pictogrammes sont inclus dans la livraison (voir à ce sujet la page 38).

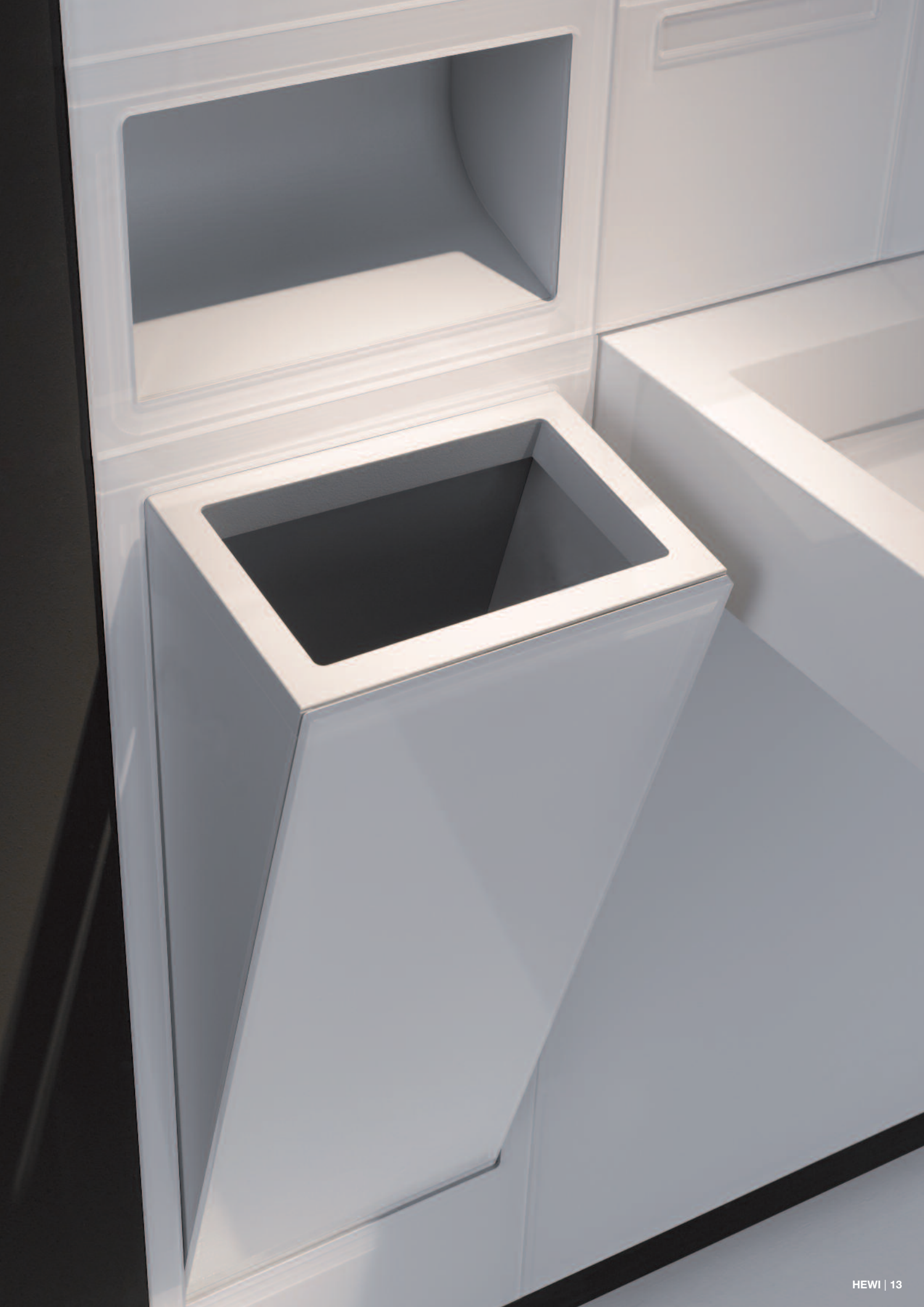



S 01

Module WC

Le module de WC est disponible en diverses exécutions – la version complète comprend les fonctions suivantes:

- Chasse d'eau à commande sans contact (Geberit AG)
- Distributeur papier WC
- Support pour recharge papier WC
- Brosse WC
- Barres d'appui relevables

Pour la première fois, ces fonctions disparaissent dans le mur en cas de non-emploi.

Selon la planification des WC, la barre d'appui relevable pourra être utilisée d'un côté ou de deux côtés (voir à ce sujet la gamme de produits à la pages 22/23).

Le module WC peut être combiné avec des WC muraux courants (illustration ici Duravit Starck II).

S 01 | Module WC

Brosse WC, distributeur papier WC et distributeur papier de réserve pour WC

La fonction « Push-Release » permet de demander tout simplement la brosse WC si besoin en est. Le récipient peut être retiré pour le nettoyage. Sur son support, le papier WC peut être remplacé sans problèmes grâce à la fonction « Push-Release » (à ce sujet, voir la page 39). Le distributeur papier de réserve pour WC offre de la place jusqu'à deux rouleaux de papier WC. Il peut être placé au choix à droite ou à gauche du WC.

La brosse WC et le distributeur papier WC peuvent être placés au choix à droite ou à gauche du WC.

Le déclenchement de la chasse d'eau (Geberit AG) se fait sur les modules WC par un détecteur de proximité sans contact. Il s'agit d'un capteur qui peut être actionné aussi bien manuellement qu'automatiquement. Dans le cas d'une commande automatique, la chasse d'eau est actionnée après le dernier mouvement enregistré.



Des pictogrammes sont inclus dans la livraison (à ce sujet, voir la page 38).

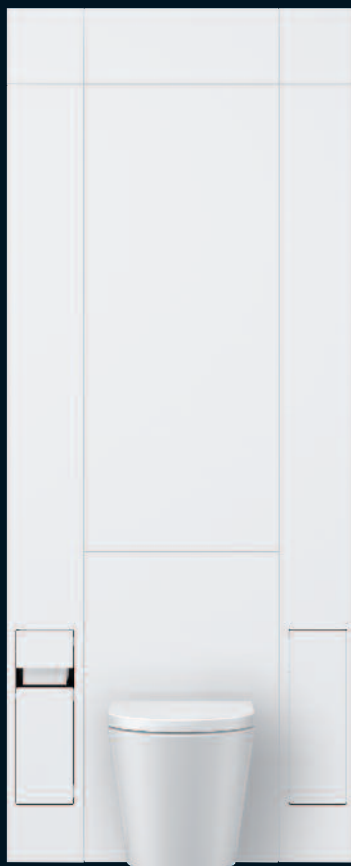



S 01 | Module WC

Barre d'appui relevable

Le système S 01 remplit les aspects du design universel par les barres d'appui relevables intégrées qui s'utilisent au choix d'un côté ou des deux côtés dans le cas des modules WC.

Ces barres d'appui relevables innovantes sont encastrées et seront demandées uniquement en cas de besoin – l'utilité générale fait partie intégrante du concept !

 Des pictogrammes sont inclus dans la livraison (à ce sujet, voir la page 38).





S 01

Matériaux | Couleurs

Les modules sont disponibles en verre acrylique à l'arrière en coloris blanc, gris, rouge et brun.

Le verre acrylique est particulièrement résistant aux égratignures et aux chocs. Il présente une surface sans pores qui repousse la poussière. Les surfaces sont robustes, elles résistent aux UV et se nettoient facilement.





S 01

Assortiment



S01.01.1001...
Module lavabo I

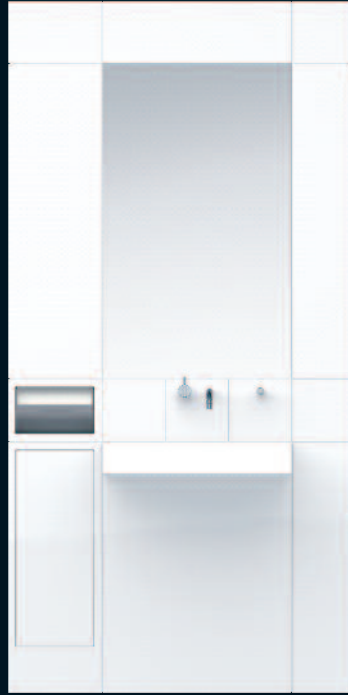

S01.01.1011...
Module lavabo I E



S01.01.2001...
Module lavabo II

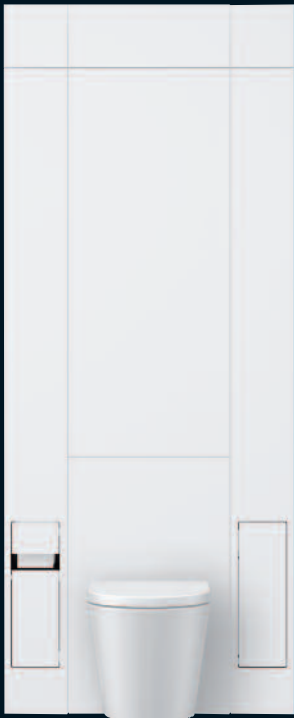

S01.02.1001...
Module WC I



S01.02.2001...
Module WC II
Exécution à droite



S01.02.2001...
Module WC II
Exécution à gauche



S01.01.2011...
Module lavabo II E



S01.03.100...
Module urinoir I

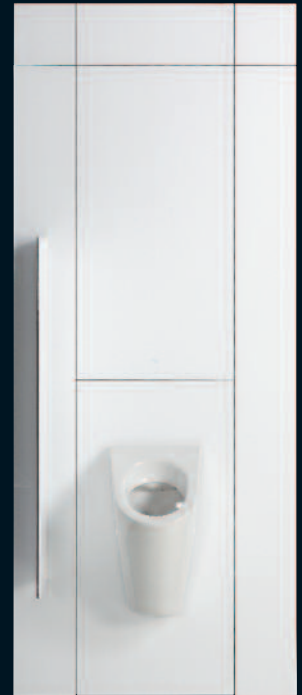

S01.03.20...
Module urinoir II-IV



S01.02.3001...
Module WC III

S 01 | Module lavabo

Vue d'ensemble des produits

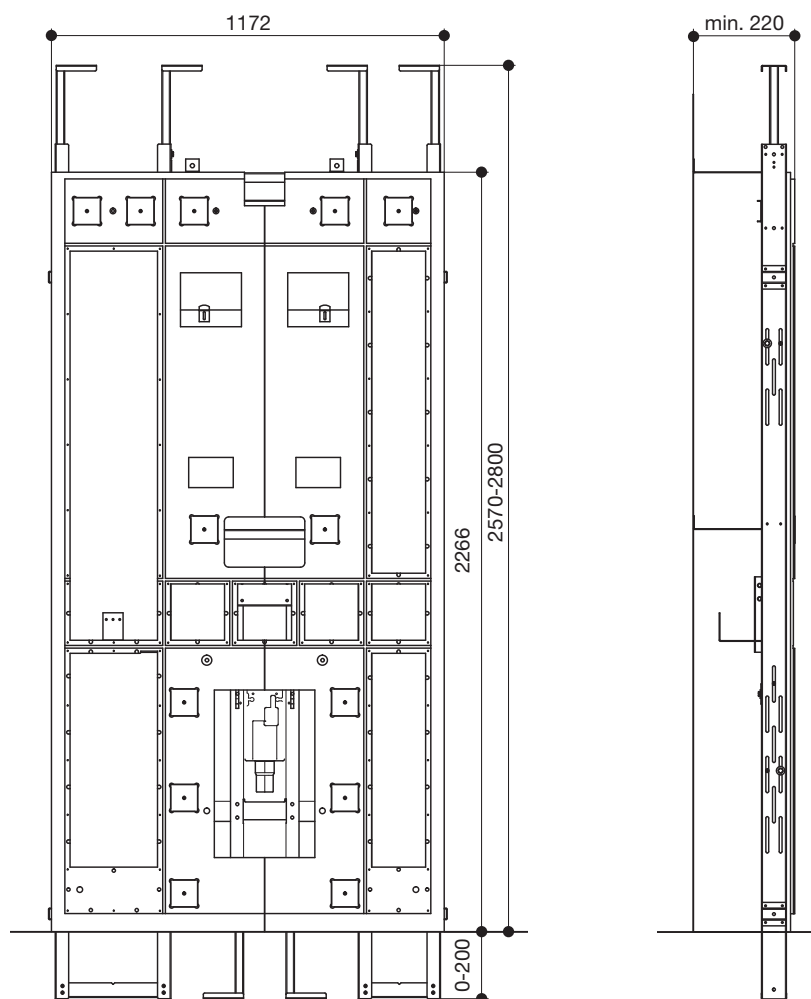

S01.01.01000

Installation encastrée Lavabo I - II

- Élément encastré avec siphon et matériel de fixation
- Éléments de retenue en profilés de mousse dure de polystyrène destinés à recevoir les unités fonctionnelles, joint compris
- Convient pour un montage à sec sur un rail au sol et au plafond (à installer par le client) ou pour le montage direct au sol ou au plafond
- Le matériel de fixation au sol, au plafond et au mur convient uniquement pour le béton et la brique silico-calcaire
- Dimensions : largeur 1172 mm, hauteur 2266 mm, profondeur 220 mm
- Equipement préalable compris pour les robinetteries suivantes :
 - Mitigeur à monocommande Hansgrohe Axor Uno2
 - Mitigeur à monocommande Hansa Public
 - Mitigeur à monocommande Vola 111
 - Mitigeur à monocommande Jado IQ
- Livraison sans robinetterie et corps sous crépi

S01.01.02000

Installation encastrée Lavabo I E - II E

- voir ci-dessus
- en plus alimentation pour la commande sans contact de la poubelle

 **A4H7F**

 **Softlink ...F**

En entrant ce code dans la case Softlink sur le site HEWI, vous obtiendrez d'autres informations sur les produits ou les services.

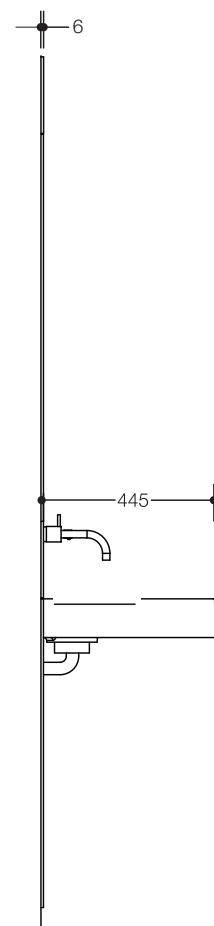
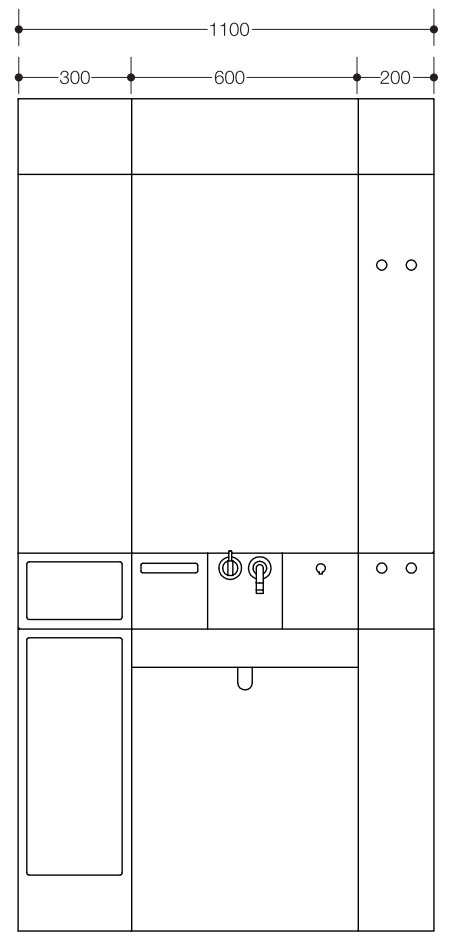
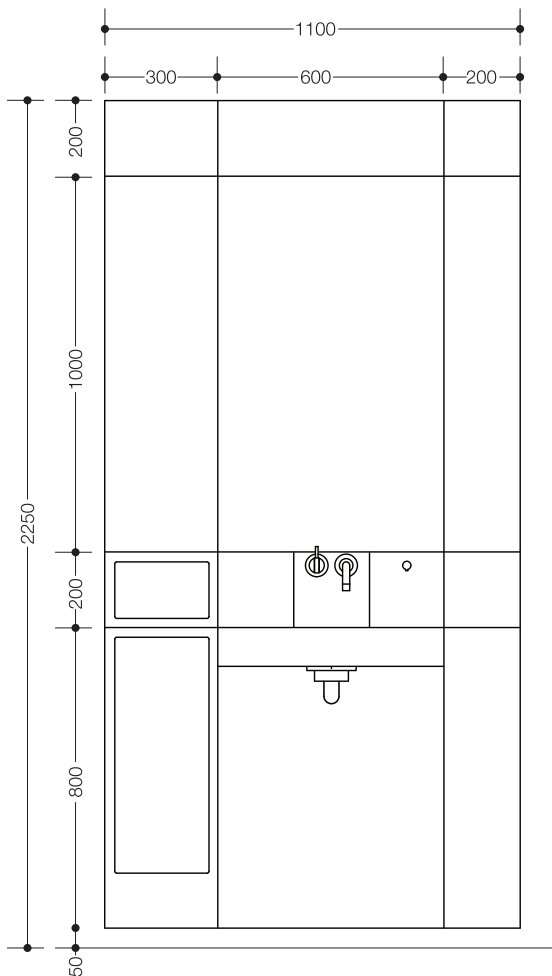

S01.01.1001...*

Module Lavabo I

- Système d'installation basé sur l'installation encastrée Lavabo
- Fonctions de produits intégrées:
 - Miroir
 - Distributeur d'essuie-mains en papier
 - Poubelle pour essuie-mains en papier
 - Lavabo
 - Distributeur de savon liquide
- Equipement préalable de robinetterie pour mitigeur à monocommande**
- Commande des fonctions de production par « Push-Release »
- Livraison sans robinetterie et corps sous crépi

S01.01.1011...*

Module Lavabo I E

- voir ci-dessus
- Système d'installation basé sur l'installation encastrée Lavabo E
- En plus, avec poubelle pour essuie-mains en papier à ouverture et fermeture sans contact
- Raccordement des composants de la commande 12 Volt



N4J9F

*Variantes de couleurs

- ...0...** Verre acrylique de couleur en blanche
- ...1...** Verre acrylique de couleur en grise
- ...4...** Verre acrylique de couleur en rouge
- ...5...** Verre acrylique de couleur en brun

S01.01.2001...*

Module Lavabo II

- Système d'installation basé sur l'installation encastrée Lavabo
- Fonctions de produits intégrées:
 - Miroir
 - Distributeur d'essuie-mains en papier
 - Poubelle pour essuie-mains en papier
 - Lavabo
 - Distributeur de savon liquide
 - Tablette
 - Crochet
- Equipement préalable de robinetterie pour mitigeur à monocommande**
- Commande des fonctions de production par « Push-Release »
- Livraison sans robinetterie et corps sous crépi

S01.01.2011...*

Module Lavabo II E

- voir ci-dessus
- Système d'installation basé sur l'installation encastrée Lavabo E
- En plus, avec poubelle pour essuie-mains en papier à ouverture et fermeture sans contact
- Raccordement des composants de la commande 12 Volt



Z2Y3F

**Equipements préalables de robinetteries

- ...0 Mitigeur à monocommande Hansgrohe Axor, Uno2, Mitigeur à monocommande Hansa Public
- ...1 Mitigeur à monocommande Vola 111
- ...2 Mitigeur à monocommande Jado IQ

S01.10.100

Porte-serviettes

- Zinc, chromé
- Montage latéral sur l'arête inférieure du lavabo
- Utilisable à gauche ou à droite

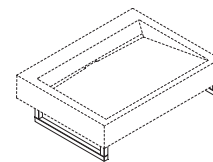

S01.10.101

Porte-serviettes

- Zinc, chromé
- Montage frontal sur l'arête inférieure du lavabo

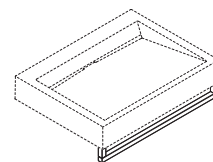

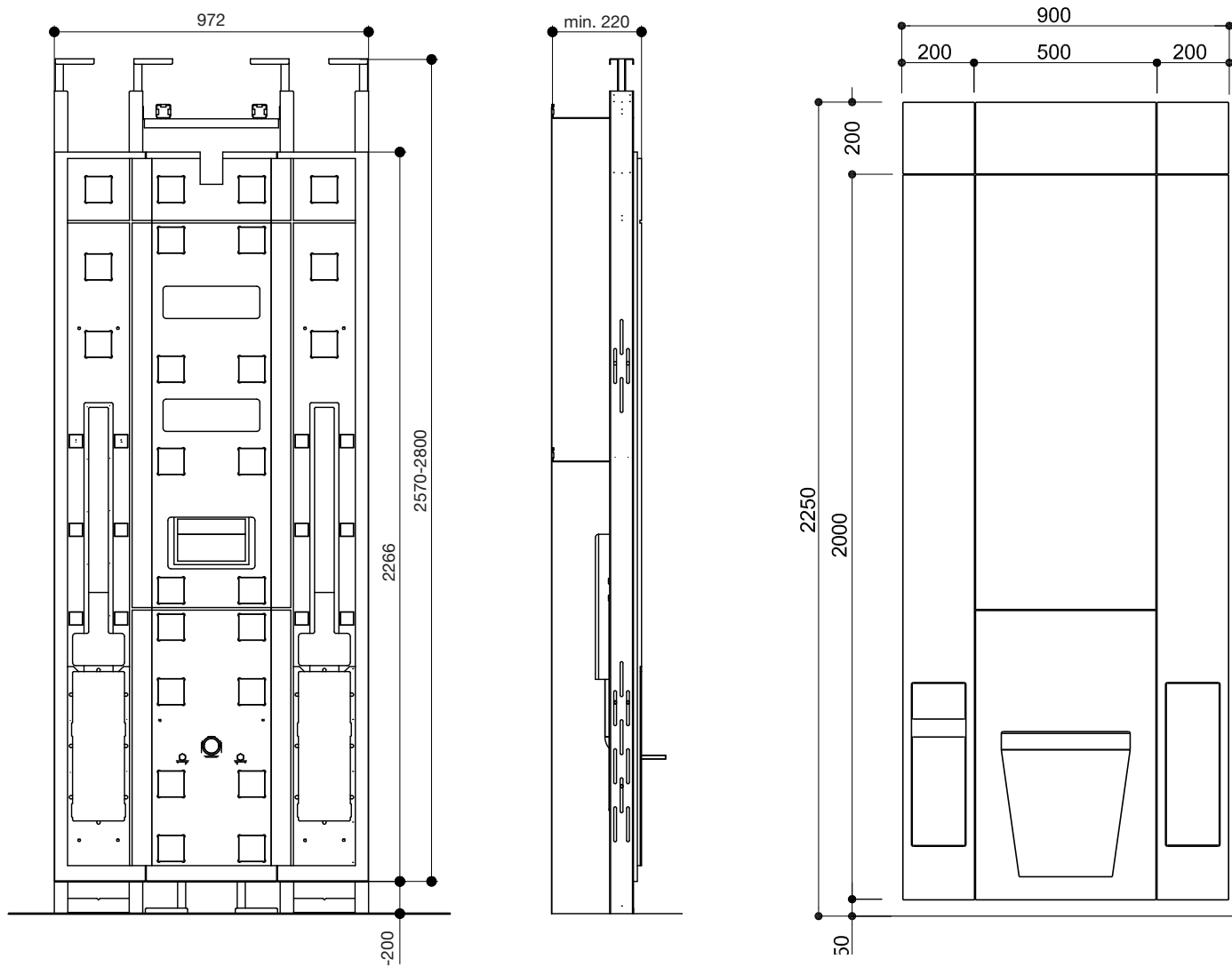

S01.02.01000

Installation encastrée WC I - III

- Élément d'encastrement pour WC I, II et III avec réservoir de chasse d'eau encastré Geberit inclus, bloc d'alimentation pour déclenchement de la chasse d'eau sans contact, coude d'évacuation PE 90°, d = 90/90 mm avec bouchon de construction et raccord de réduction d = 90/110 mm, garniture de raccord PE d = 90 mm
- Éléments de support permettant de recevoir des unités fonctionnelles et des surfaces
- Convient pour un montage à sec sur un rail au sol et au plafond (à installer par le client) ou pour le montage direct au sol ou au plafond
- Le matériel de fixation au sol, au plafond et au mur convient uniquement pour le béton et la brique silico-calcaire
- Dimensions : largeur 972 mm, hauteur 2266 mm, profondeur 220 mm
- Convient pour les WC usuels avec une longueur jusqu'à 700 mm
- Logement pour équipement ultérieur de 2 barres d'appui relevables intégré
- Livraison sans WC et barre relevable

G4H3F

Softlink ...F

En entrant ce code dans la case Softlink sur le site HEWI, vous obtiendrez d'autres informations sur les produits ou les services.

S01.02.1001...*

Module WC I

- Système d'installation basé sur l'installation encastrée WC
- Fonctions de produits intégrées:
 - Distributeur papier WC
 - Brosse WC
 - Support pour recharge papier WC
 - Déclenchement de chasse d'eau sans contact au moyen d'un capteur HF
 - Raccord des composants de commande 12 volts
- Commande des fonctions de production par « Push-Release »
- Livraison sans WC

Z6H3F

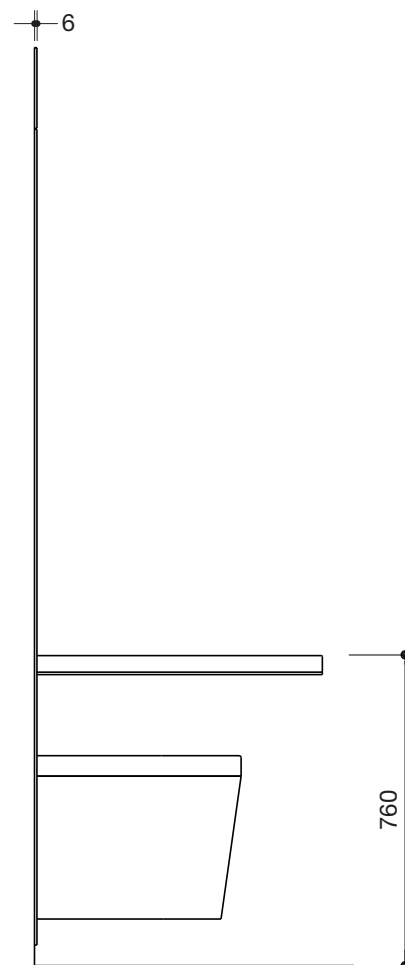
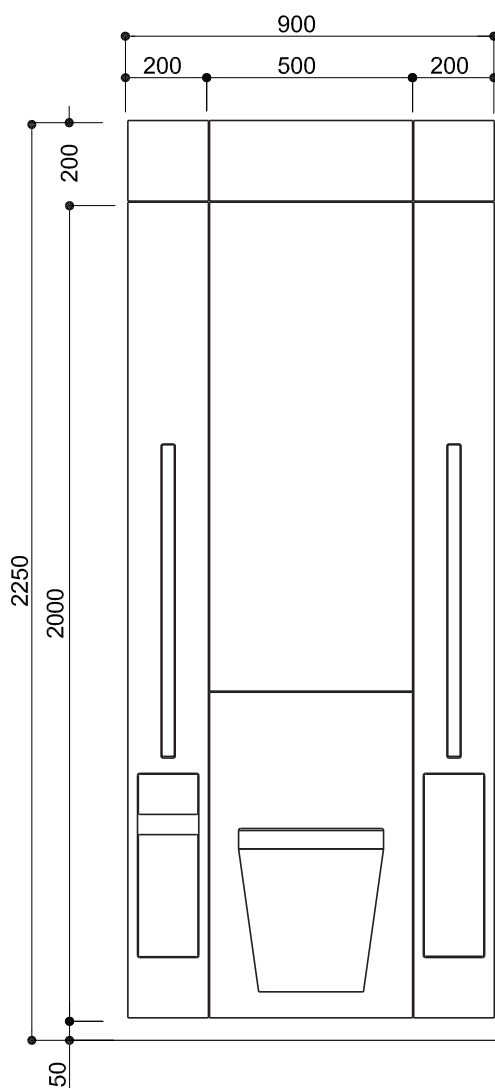
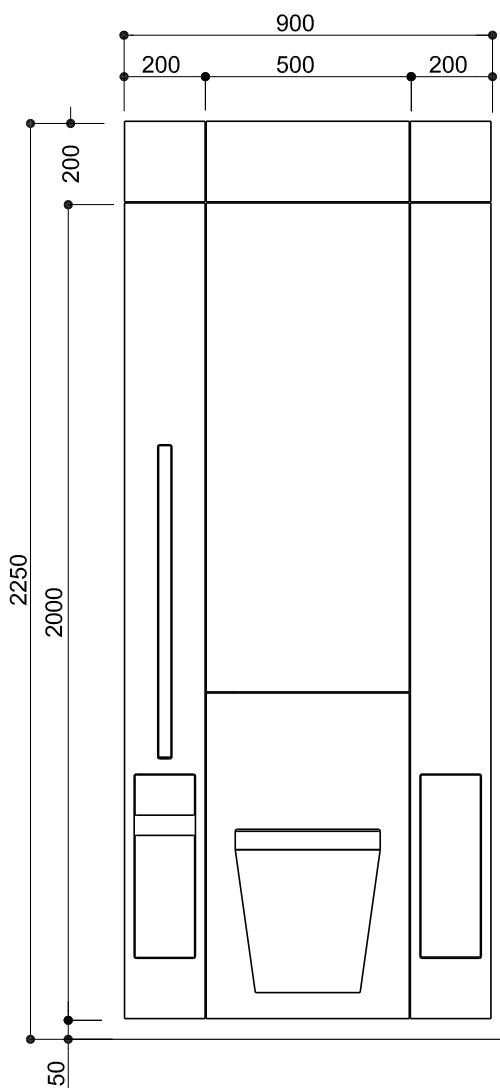

S01.02.2001...*

Module WC II

- Système d'installation basé sur l'installation encastrée WC
- Fonctions de produits intégrées:
 - Distributeur papier WC
 - Brosse WC
 - Support pour recharge papier WC
 - Déclenchement de chasse d'eau sans contact au moyen d'un capteur HF
 - Raccord des composants de commande 12 volts
 - Barre d'appui relevable longueur 700 mm (utilisable au choix à gauche ou à droite)
- Commande des fonctions de production par « Push-Release »
- Livraison sans WC

S01.02.3001...*

Module WC III

- Système d'installation basé sur l'installation encastrée WC
- Fonctions de produits intégrées:
 - Distributeur papier WC
 - Brosse WC
 - Support pour recharge papier WC
 - Déclenchement de la chasse d'eau sans contact au moyen d'un capteur HF
 - Raccord des composants de commande 12 volts
 - 2 barres d'appui rabattables longueur 700 mm (à gauche et à droite)
- Commande des fonctions de production par "Push Release"
- Livraison sans WC



W6H7F



Z6D3F

*Variantes de couleurs

- ...0...** Verre acrylique de couleur en blanche
- ...1...** Verre acrylique de couleur en grise
- ...4...** Verre acrylique de couleur en rouge
- ...5...** Verre acrylique de couleur en brun

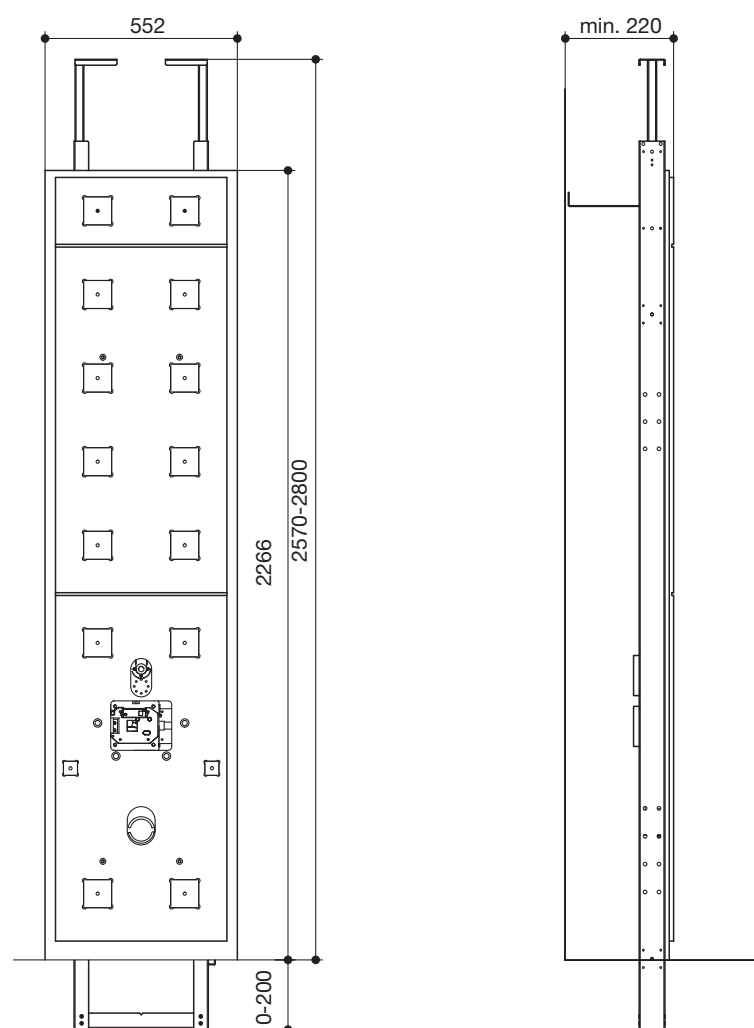

S01.03.01000

Installation encastrée urinoir I

- Élément d'encastrement pour Urinoir I avec déclenchement de la chasse d'eau sans contact inclus
 - Systèmes de support permettant de recevoir différentes surfaces
 - Convient pour un montage à sec sur un rail au sol et au plafond (à installer par le client) ou pour le montage direct au sol ou au plafond
 - Le système de fixation au sol, au plafond ou murale n'est conçu que pour le béton et la brique silico-calcaire
- Dimensions : largeur 552 mm, hauteur 2266 mm, profondeur 220 mm
- Convient pour Urinal Vitra Matrix et Keramag Renova n° 1 plan
 - Livraison sans urinoir



C6H7F



Softlink ...F

En entrant ce code dans la case Softlink sur le site HEWI, vous obtiendrez d'autres informations sur les produits ou les services.

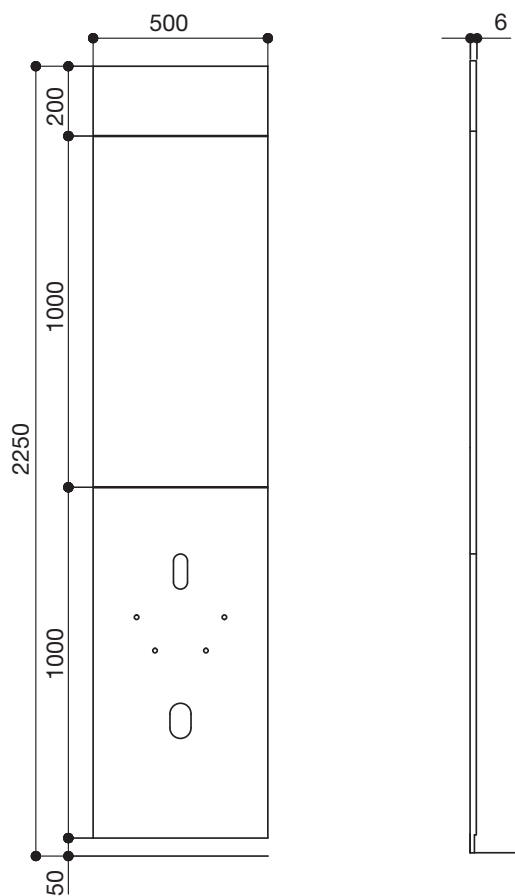

S01.03.1001...* **

Module urinoir I

- Système d'installation en cloison sèche basé sur l'installation encastrée HEWI Urinal I avec vue frontale plane (prière de commander l'installation encastrée séparément)
- Fonctions des produit intégrées :
 - déclenchement de la chasse d'eau sans contact,
 - composants de commande 12 V
- Dimensions : largeur 500 mm, hauteur 2200 mm, profondeur 6 mm
- Surface en verre acrylique de 6 mm, sur fond de couleur
- Livraison sans urinoir



*Variantes de couleurs

- ...0...** Verre acrylique de couleur en blanche
- ...1...** Verre acrylique de couleur en grise
- ...4...** Verre acrylique de couleur en rouge
- ...5...** Verre acrylique de couleur en brun

**Convient pour urinoir

- ...0 Keramag Renova Nr. 1 Plan
- ...1 Vitra Matrix

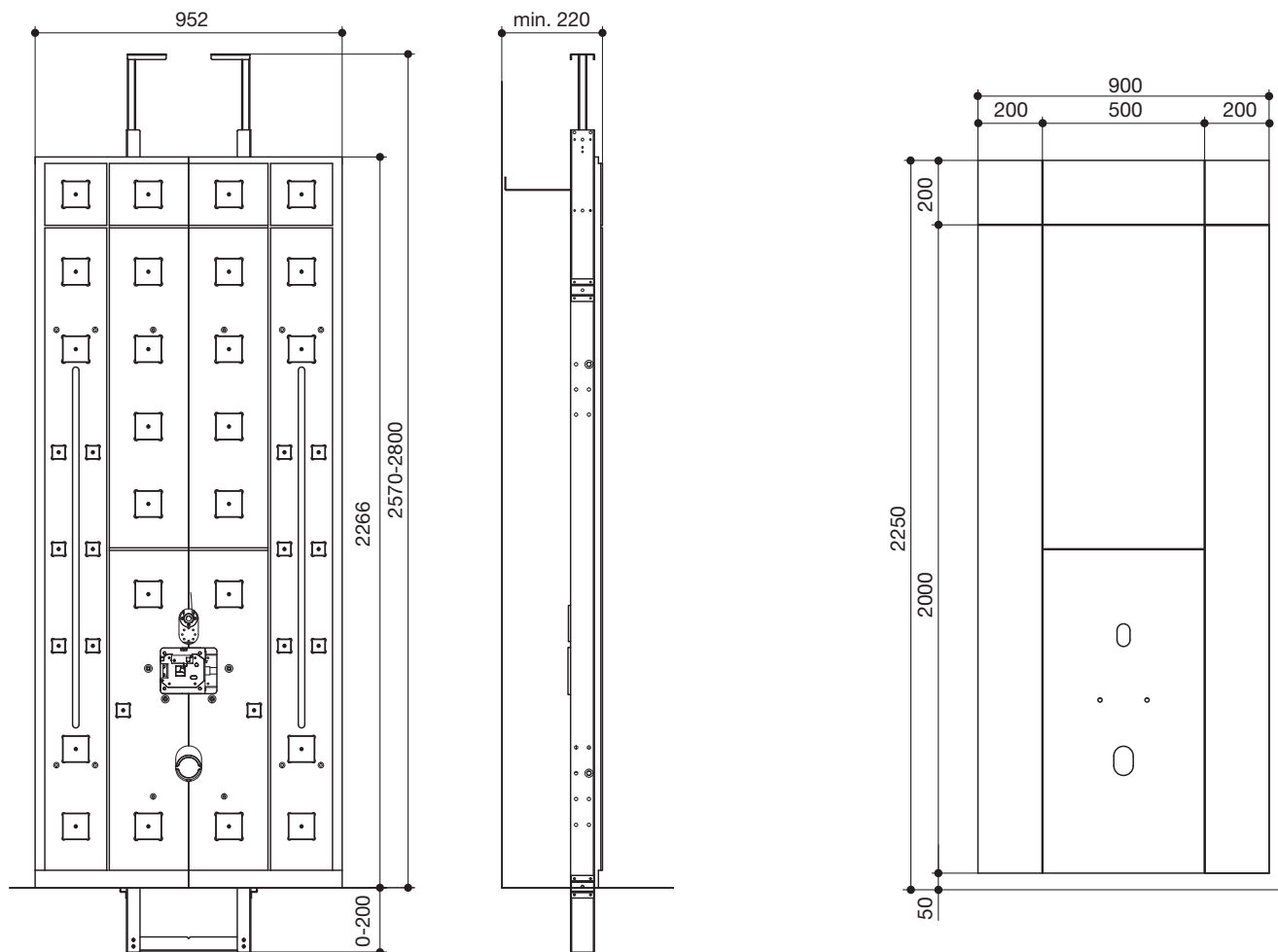

S01.03.02000

Installation encastrée urinoir II

- Élément d'encastrement pour Urinoir II, III et IV avec déclenchement de la chasse d'eau sans contact inclus
- Systèmes de support permettant de recevoir différentes surfaces
- Convient pour un montage à sec sur un rail au sol et au plafond (à installer par le client) ou pour le montage direct au sol ou au plafond
- Le système de fixation au sol, au plafond ou murale n'est conçu que pour le béton et la brique silico-calcaire
- Dimensions : largeur 952 mm, hauteur 2266 mm, profondeur 220 mm
- Convient pour Urinoir Vitra Matrix et Keramag Renova n° 1 plan
- Livraison sans urinoir

S01.03.2001...* **

Module urinoir II

- Système d'installation en cloison sèche basé sur l'installation encastrée HEWI Urinoir II avec vue frontale plane (prière de commander l'installation encastrée séparément)
- Dimensions : largeur 900 mm, hauteur 2200 mm, profondeur 6 mm
- Surface en verre acrylique de 6 mm, sur fond de couleur
- Livraison sans urinoir



W1D3F



W9Y3F



Softlink ...F

En entrant ce code dans la case Softlink sur le site HEWI, vous obtiendrez d'autres informations sur les produits ou les services.

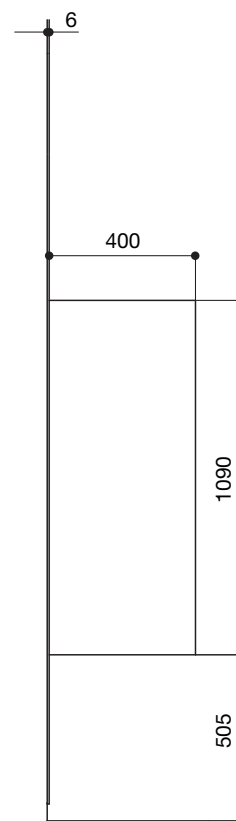
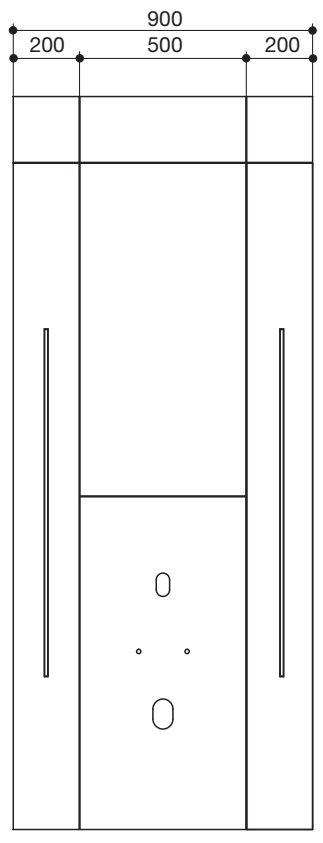
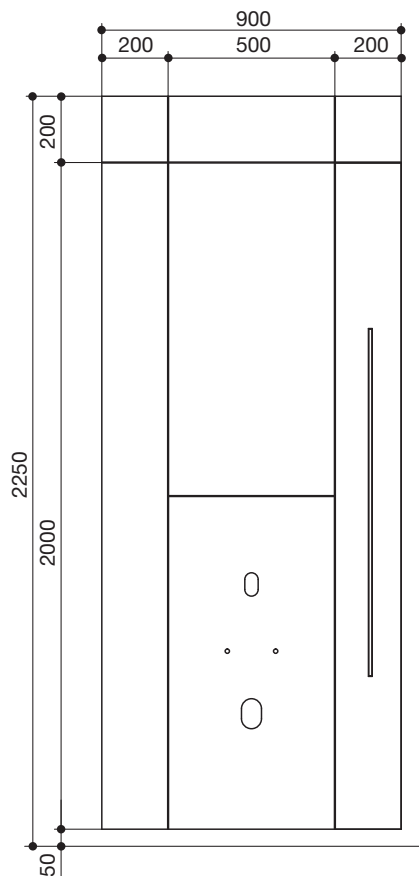

S01.03.2011...* **

Module urinoir III

- Système d'installation en cloison sèche basé sur l'installation encastrée HEWI Urinoir II avec vue frontale plane (prière de commander l'installation encastrée séparément)
- cloison entre urinoirs incluse, utilisable à gauche ou à droite
- Dimensions : largeur 900 mm, hauteur 2200 mm, profondeur 6 mm
- Surface en verre acrylique de 6 mm, sur fond de couleur
- Livraison sans urinoir

S01.03.2021...* **

Module urinoir IV

- Système d'installation en cloison sèche basé sur l'installation encastrée HEWI Urinoir II avec vue frontale plane (prière de commander l'installation encastrée séparément)
- deux cloison entre urinoirs incluses
- Dimensions : largeur 900 mm, hauteur 2200 mm, profondeur 6 mm
- Surface en verre acrylique de 6 mm, sur fond de couleur
- Livraison sans urinoir



*Variantes de couleurs

- ...0...** Verre acrylique de couleur en blanche
- ...1...** Verre acrylique de couleur en grise
- ...4...** Verre acrylique de couleur en rouge
- ...5...** Verre acrylique de couleur en brun



**Convient pour urinoir

- ...0 Keramag Renova Nr. 1 Plan
- ...1 Vitra Matrix

S 01

Montage

Le montage est aussi simple que le système HEWI S 01 lui-même. Utilisation: le montage et la réalisation dans un projet se font sans problèmes.

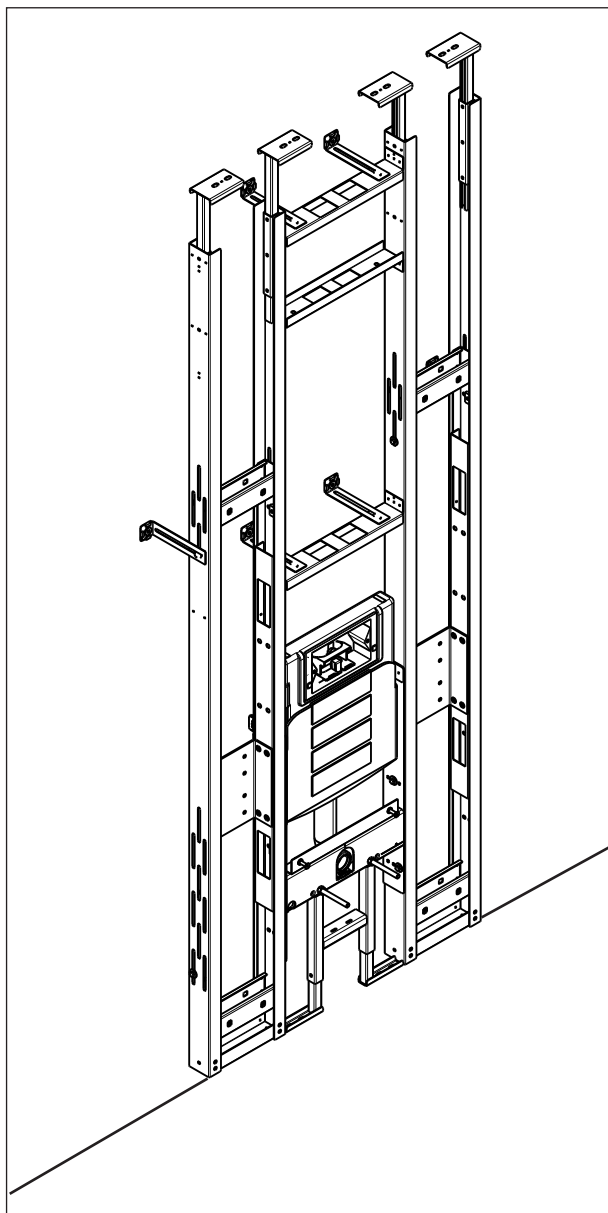

Installation encastrée

- Montage libre
- En cas de besoin, montage avec fixation murale

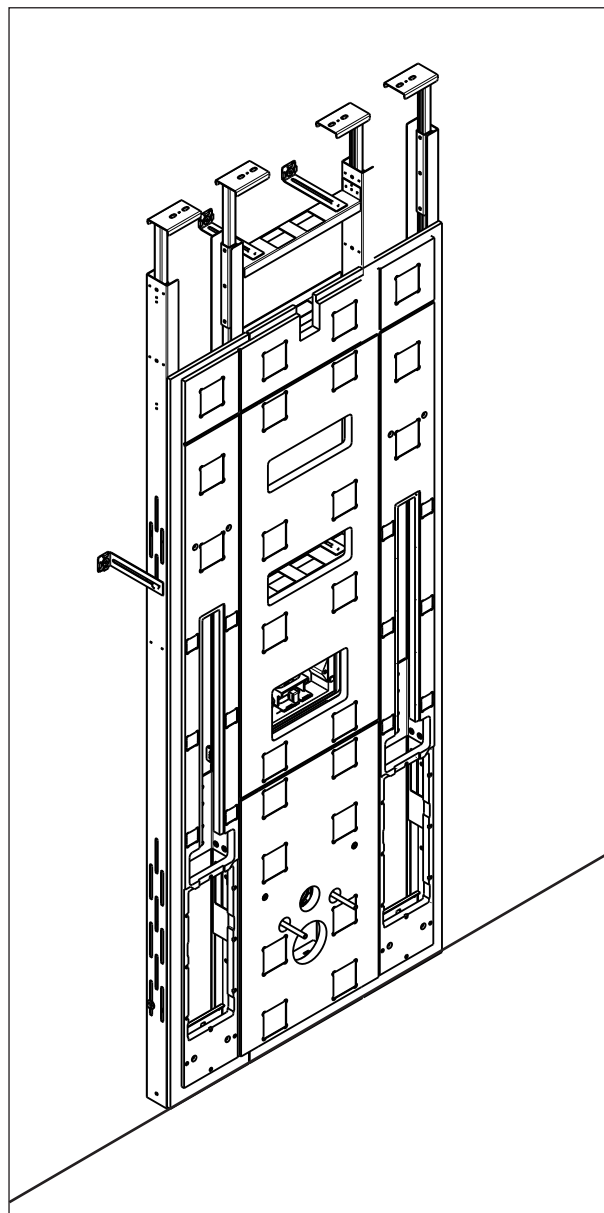

Pose du revêtement en bois

- Orienter et visser à fond le revêtement en bois

Jusqu'à cette étape, le montage s'effectue en phase de gros oeuvre - puis travaux de construction secs (butée pour la construction sèche disponible).



F6J9F



Softlink ...F

En entrant ce code dans la case Softlink sur le site HEWI, vous obtiendrez d'autres informations sur les produits ou les services.

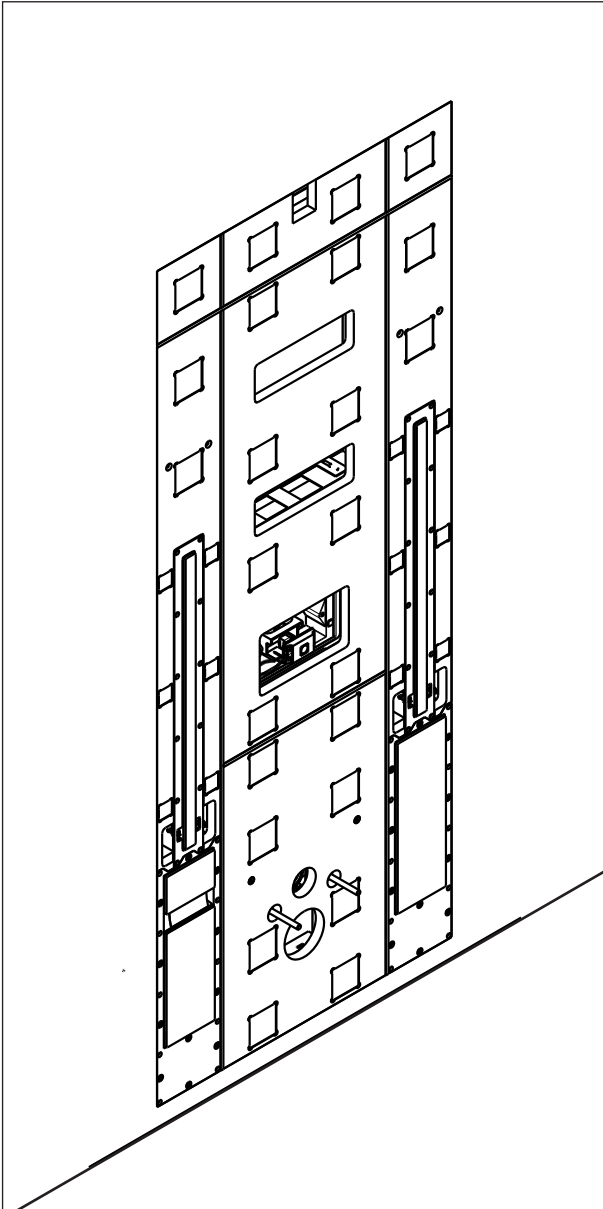

Insérer les éléments fonctionnels

- Pour finir, construction à sec et travaux de peinture
- Pose de l'étanchéisation
- Positionnement et montage des éléments fonctionnels préfabriqués

Aucun endommagement dû à la phase de construction.

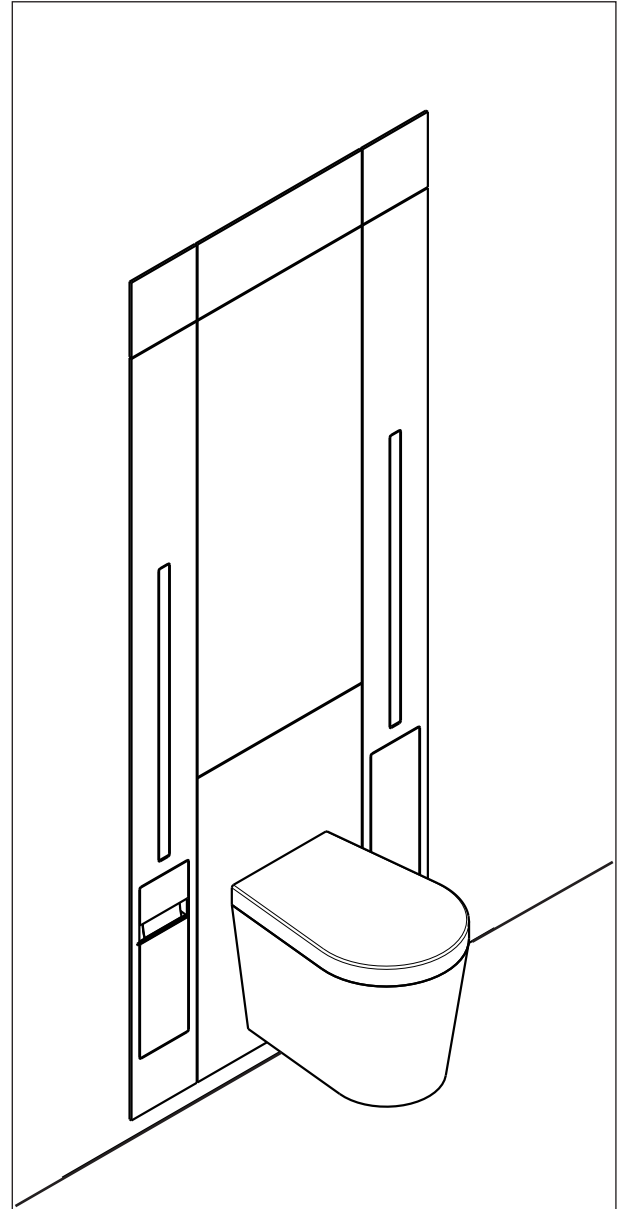

Montage des surfaces

- Clipsage des surfaces

Les modules Lavabo et WC possèdent des ouvertures de révision – par lesquelles les panneaux peuvent être retirés plus tard sans problèmes à l'aide d'une ventouse.

S 01

Exemple Installation encastrée WC I

S 01 est proposé comme système complet et livré en deux kits:

- Kit installation encastrée (phase de gros oeuvre)

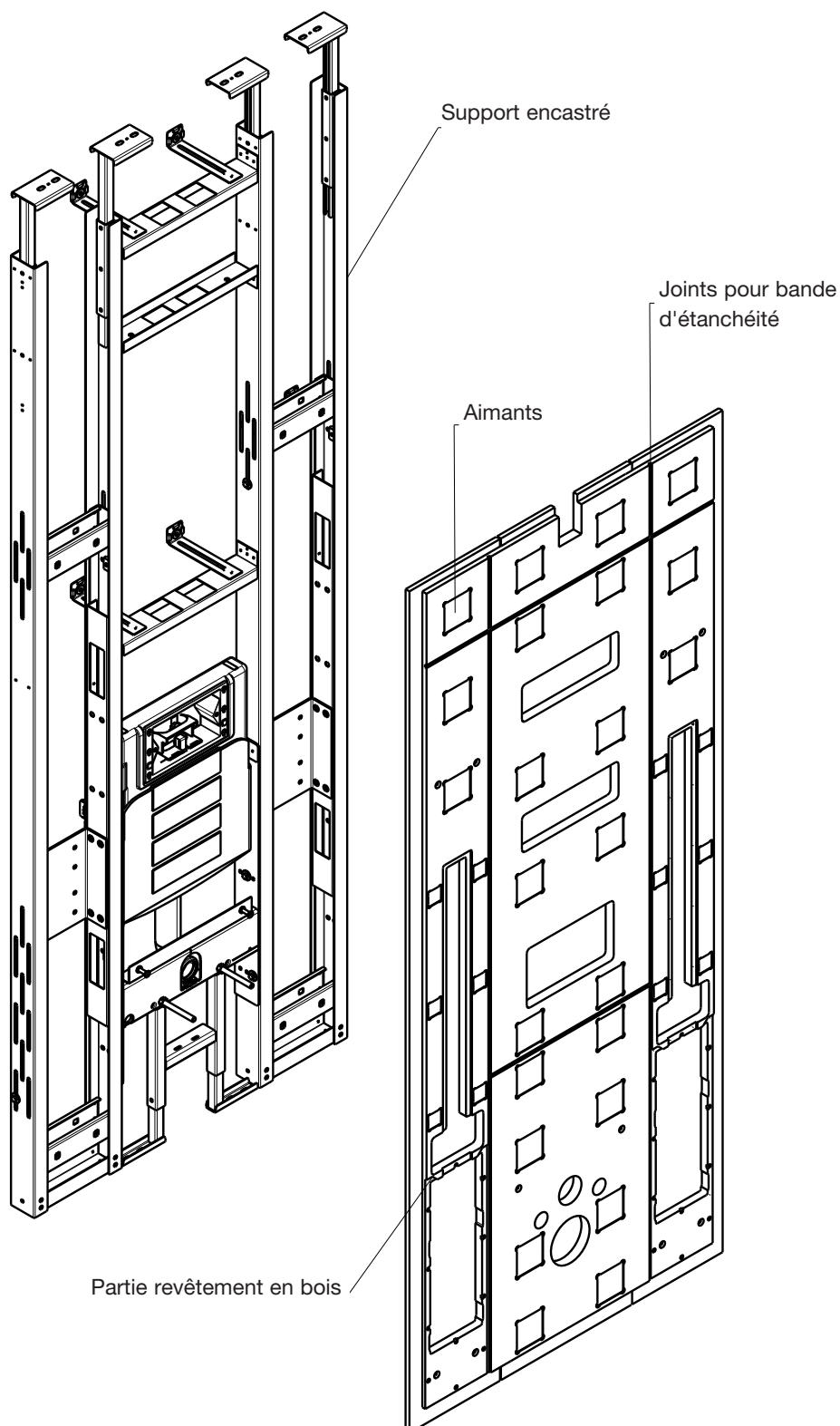

S 01

Exemple Module WC III

· Kit module avec fonctions du produit (finition)

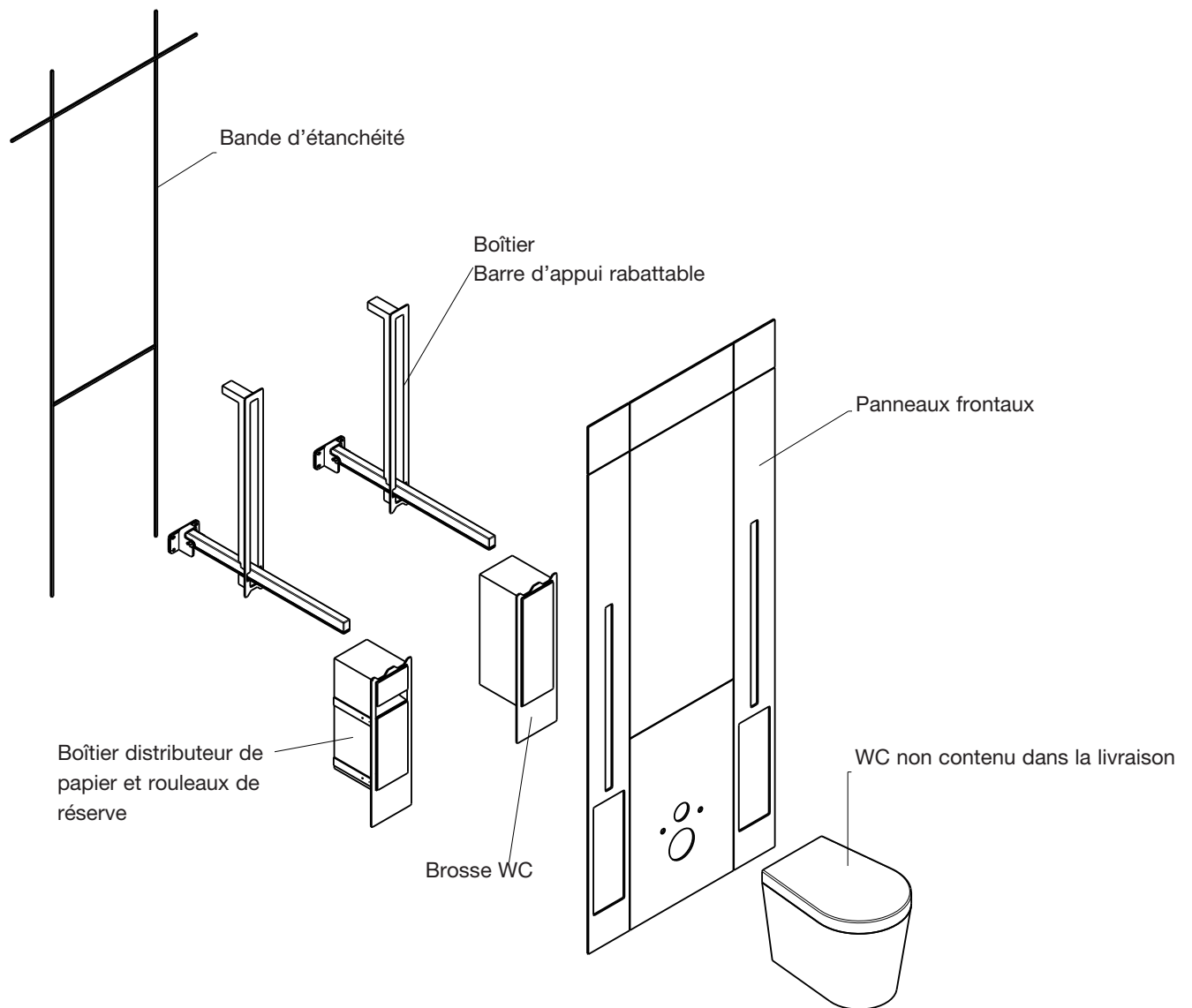

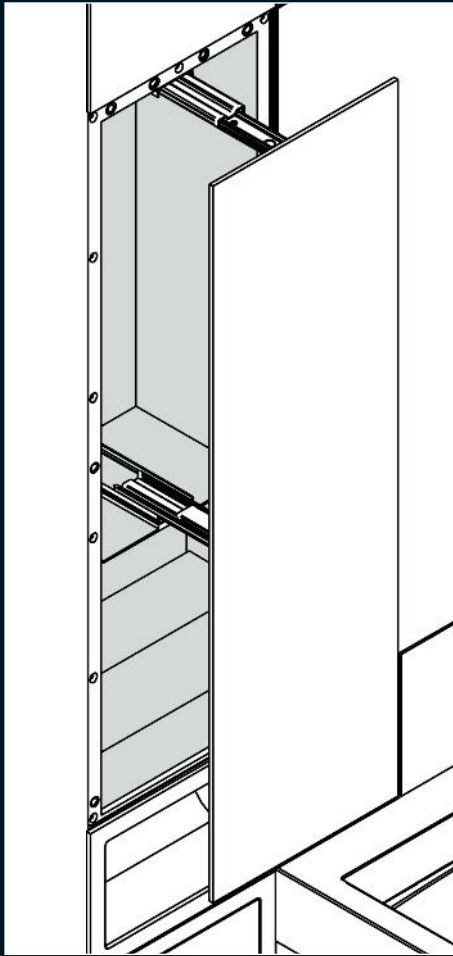

Remplissage distributeur d'essuie-mains en papier

A l'aide de la ventouse livrée avec, le distributeur d'essuie-mains en papier est dégagé vers l'avant pour pouvoir le remplir sans problèmes. Capacité env. 450 feuilles d'essuie-mains en papier de qualité courante.

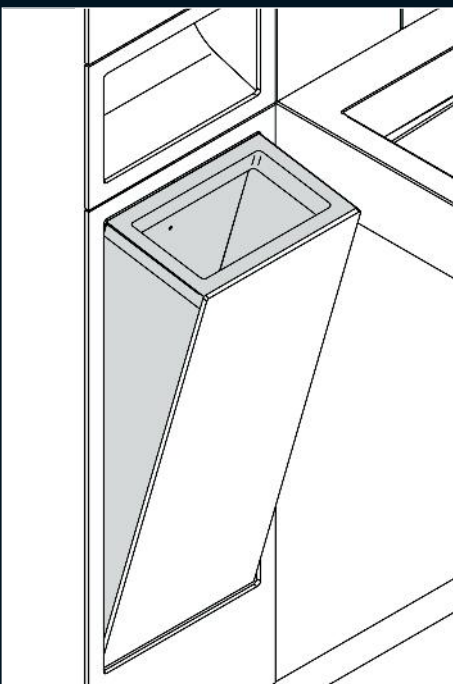

Vidage

Poubelle pour essuie-mains en papier

La mise en place et l'enlèvement du sac poubelle se font par le cadre amovible. Capacité 20 litres.

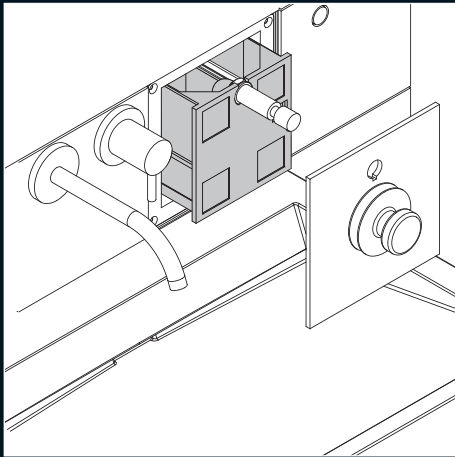

Remplissage distributeur de savon liquide

Le distributeur de savon liquide peut être dégagé vers l'avant comme un tiroir avec la ventouse, pour le remplir tout simplement par le haut avec un savon liquide de qualité courante. La quantité de remplissage s'élève à 1,2 litre.

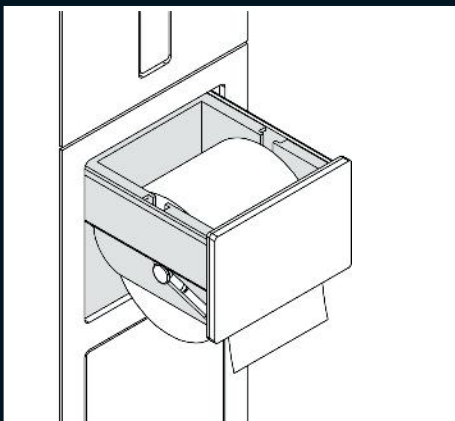

Remplacement du rouleau de papier WC

Le distributeur de papier WC est dégagé vers l'avant par le « Push-Release ». Le rouleau de papier WC peut être facilement remplacé avec le support se trouvant à l'intérieur. Par le guidage, le mandrin glisse progressivement vers l'avant au fur et à mesure que le papier diminue de manière que ce dernier se trouve toujours à portée de main sur l'arête avant.

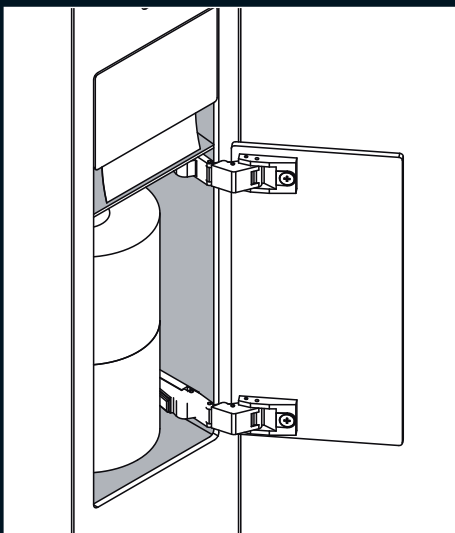

Rangement de rouleau de papier WC de réserve

Au choix à droite ou à gauche du WC, deux rouleaux de papier de réserve sont rangés toujours à portée de main par simple remplissage par le haut.

S 01

Pictogrammes

Les pictogrammes montrés ici soutiennent la bonne utilisation du système S 01. Ils font découvrir au premier coup d'oeil les fonctions de produits intégrées aux cercles d'utilisateurs non-initiés.

Les pictogrammes sont inclus dans la livraison.



Service de planification

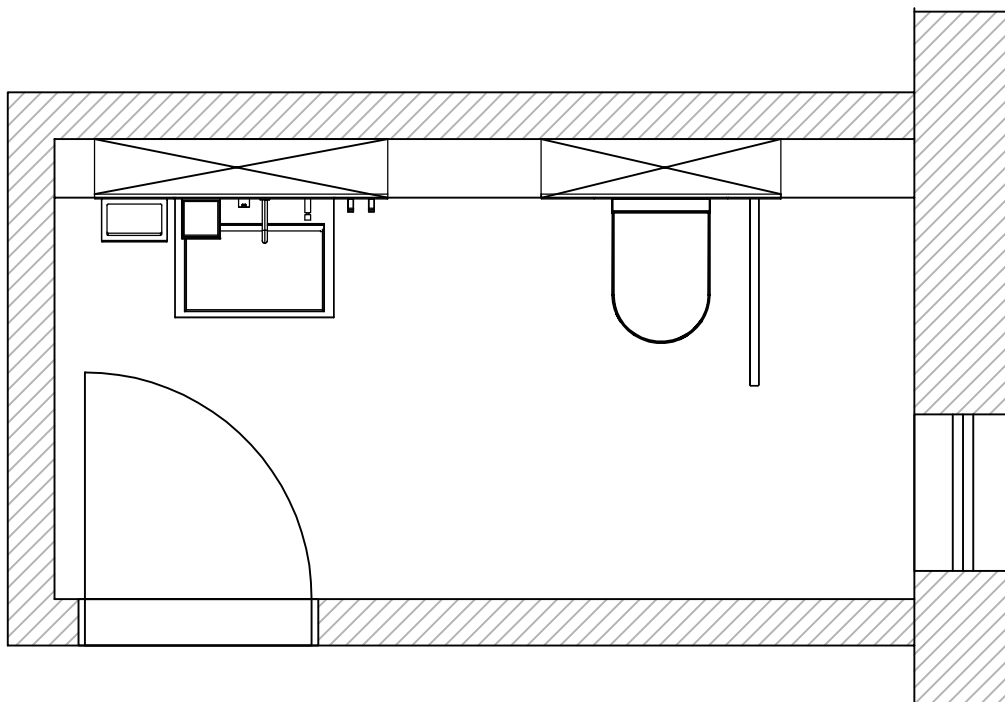

Visualisation 2D (sur demande, présentation en 3D disponible)

Assistance grâce au service de planification HEWI

Avec son service de planification, HEWI vous offre une prestation globale qui vous assistera lors de vos planifications. Nous élaborons un projet d'équipement individuel et réalisable directement selon vos mesures et votre dessin du plan avec les positions des raccords.

Vous pouvez également télécharger des informations détaillées sur le montage des modules sur internet, domaine de produits Sanitaire Système S 01.

Planification:

Katja Schultze

Téléphone : +49 5691 82-285

Télécopie : +49 5691 82-756

Courriel : scb@hewi.de

du lun. au ven. : 09.00 - 16.00 heures

Caractéristiques techniques

Conditions d'insertion

- Les systèmes S 01 conviennent pour les hauteurs de pièce, structure de sol fini incluse, de 2570 à 2800 mm
- Des systèmes pour des hauteurs de pièces divergentes sont possibles sur demande
- Les modules conviennent pour un montage à sec sur un rail au sol et au plafond (à installer par le client) ou pour le montage direct au sol ou au plafond
- Le matériel de fixation au sol, au plafond et au mur fourni est conçu pour le béton et la brique silico-calcaire
- Les directives de mise en œuvre correspondantes de tous les corps d'ouvrage concernés doivent être prises en considération
- Les raccords électriques nécessaires aux composants de la commande, au dessus du module, doivent se trouver à une hauteur minimale de 2250 mm, mesurée à partir de l'arête supérieure du sol fini (ASSF).

Insonorisation

- Isolation sonore de toutes les conduites et de l'élément d'installation du corps d'ouvrage (ÖNORM 8115)

Protection contre le feu

- Surfaces en verre acrylique, selon DIN 4102 classe B 2

Étanchéité

- Garniture plate entre les éléments de surface (dans la livraison)
- Conformité à la norme pour construction sèche

Tension de raccordement

- La tension de raccordement des composants de commande est de 12 V

Nettoyage et entretien

Le verre acrylique possède une surface lisse – les salissures n'y adhèrent pas.

Les surfaces sont tout simplement essuyées avec un chiffon doux ou une éponge et de l'eau. Ne pas sécher en frottant!

Nous recommandons un produit de nettoyage courant pour procéder au nettoyage à fond.

Surface

- Robuste et résistante aux UV
- Incassable et résistante
- Pas de jaunissement et de fragilisation
- Pas d'encrassement en raison de la surface lisse



H2Y3F



Softlink ...F

En entrant ce code dans la case Softlink sur le site HEWI, vous obtiendrez d'autres informations sur les produits ou les services.

En profitant des prestations de service suivantes HEWI, vous faciliterez votre travail quotidien, de la planification à l'utilisation d'un bâtiment en passant par son élaboration.

Conseil:

- Conseil global dans toutes les phases de la planification sur l'ensemble de la gamme de prestations HEWI
- Assistance aux appels d'offres
- Echantillonnage
- Elaboration de solutions individuelles
- Assistance à la présentation auprès des maîtres d'oeuvre et investisseurs
- Recours aux équipes de spécialistes HEWI pour les thèmes Vivre sans entrave, systèmes de fermeture électroniques, signalétique et solutions individuelles pour mains courantes
- Assistance à la planification pour le domaine du Vivre sans entrave par le Centre de service Vivre sans entrave
- Informations sur les dispositions légales

Outils:

- Catalogue de produits sur Internet
- Informations sur le thème de l'habitat Vivre sans entrave (p. ex. aide à la planification)
- Blocs d'échantillons et nuanciers
- Mise à disposition de matériels pour collages
- Systèmes d'exposition

Séminaires:

- Séminaires pour architectes, planificateurs, maîtres d'oeuvre, investisseurs, commerce et artisans – programme de séminaires actuel sous www.hewi.com
- Séminaire de base et de perfectionnement sur le thème du Vivre sans entrave avec le dispositif de simulation d'âge
- Exposés professionnels

Nous vous conseillons volontiers personnellement sur place:

Les conseillers HEWI en matière de projets et de vente sont les interlocuteurs de choix des architectes, planificateurs, maîtres d'oeuvre et investisseurs.

Les conseillers en application HEWI se sont spécialisés sur les exigences de la gestion technique.

Prenez contact avec notre équipe du service intérieur. Des collaborateurs sont d'autre part à votre disposition pour répondre à toutes vos questions et attentes.

Voici notre numéro de téléphone:

+49 5691 82-336

Nous nous réjouissons pouvoir nous entretenir avec vous!

Allemagne

HEWI Heinrich Wilke GmbH
Postfach 1260
D-34442 Bad Arolsen
Tél.: +49 5691 82-0
Fax: +49 5691 82-319
international@hewi.com
www.hewi.com

France

HEWI France
217, cours Lafayette
F-69006 Lyon
Tél.: +33 4.72.83.09.09
Fax: +33 4.72.83.09.00
contact@hewi.fr
www.hewi.fr

BeLux

Conseiller projets et ventes:
Didier Kistemann
Clos de Lens sur Geer 1
B-4360 Oreye
Tél.: +32 19 588 100
Fax: +32 19 588 101
dkistemann@hewi.com
www.hewi.be

BeNeLux

Conseiller projets et ventes:
Christoph Meyer
Forges 66
B-4837 Baelen
Tel.: +32 87 882729
Fax: +32 87 882789
cmeyer@hewi.com
www.hewi.be

Conseiller projets et ventes:
Dieter Cormann
Rue Delval 40
B-1480 Tubize
Tél.: +32 2 3660977
Fax: +32 2 3662373
dcormann@hewi.com
www.hewi.be

Conseiller projets et ventes:
Roger Schmidli
Case postale 110
CH-5615 Fahrwangen
Tél.: +41 56 667 0 667
Fax: +41 56 667 0 766
rschmidli@hewi.ch
www.hewi.ch

Suisse

Conseiller projets et ventes:
Roger Ernst
Case postale 2204
CH-2000 Neuchâtel
Tél.: +41 32 751 32 44
Fax: +41 32 751 43 60
rernst@hewi.ch
www.hewi.ch

BeLux, Suisse

Service-Hotline (freecall):
00800 4394 4394